

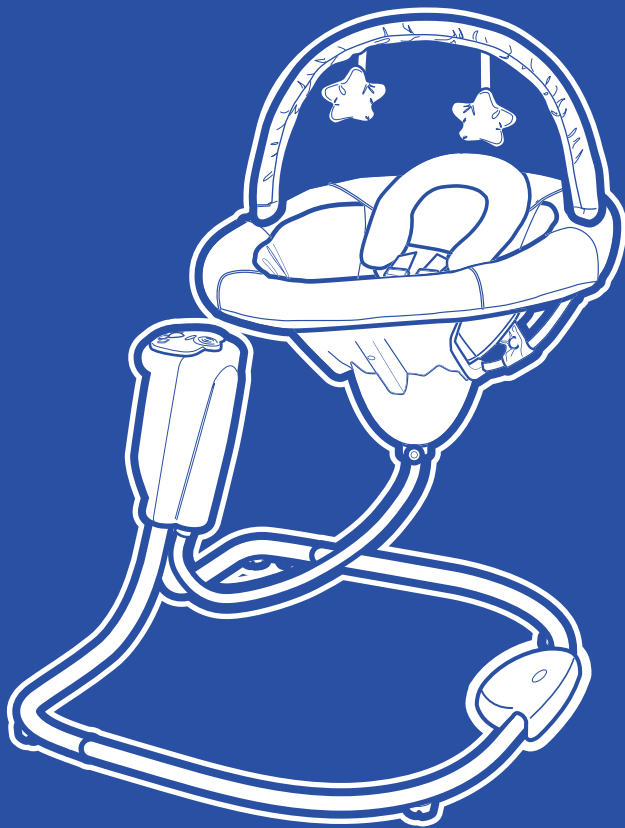

www.gracobaby.com



**OWNER'S MANUAL
MANUEL D'UTILISATEUR
MANUAL DEL PROPIETARIO**



Failure to follow these warnings and the assembly instructions could result in serious injury or death.

- **PLEASE SAVE OWNER'S MANUAL FOR FUTURE USE.**
- **THIS PRODUCT REQUIRES ADULT ASSEMBLY. Follow assembly instructions carefully.** If you experience any difficulties, please contact the Customer Service Department.
- **TO PREVENT SERIOUS INJURY OR DEATH FROM INFANTS FALLING OR BEING STRANGLER IN STRAPS:**
 - Always secure infant in the restraint system provided. After fastening buckles, adjust belts to get a snug fit around your infant.
 - Never leave infant unattended in swing.
 - Never carry swing with infant in it.
 - Discontinue use of swing when infant attempts to climb out or reaches 30 pounds (13.6 kg).
- Some newborns cannot sit in a reclined or upright position and have special needs. Check with your doctor about when to start using this swing. Do not use with an infant that weighs less than 5.5 pounds (2.5 kg). Use only in most reclined seat position until infant can hold head up unassisted.
- **ALWAYS** place swing on floor. Never use on any elevated surface.
- **STRANGULATION HAZARD:**
 - Child can strangle in loose restraint straps. NEVER leave child in product when straps are loose or undone.
 - **DO NOT** place swing in any location where there are cords, such as window blind cords, drapes, phone cords, etc.
 - Strings can cause strangulation. **DO NOT** place items with a string around your child's neck, such as hood strings or pacifier cords.
 - **DO NOT** suspend strings over the swing or attach strings to toys.
 - **DO NOT USE SWING** without the seat cover.

- **DISCONTINUE USING YOUR SWING** should it become damaged or broken.
- Head support for use only with this product.
- Use only power cord provided.
- **DO NOT** place product near water and moisture. Do not use the product near possible wet areas, such as a bathtub, shower, wash basin, sink, laundry tub, swimming pool, wet basement, etc.
- **DO NOT** use the AC adaptor if it has been exposed to liquids, has been dropped, or is damaged.
- Protect the power cord. Place it so it is not walked on or pinched by furniture or other items.
- **DO NOT** use with an extension cord.

MISE EN GARDE

Manquer de suivre ces avertissements et les instructions d'assemblage peut entraîner de sérieuses blessures ou un décès.

- **PRIÈRE DE CONSERVER CE MANUEL D'UTILISATION POUR ÉVENTUELLEMENT S'Y RÉFÉRER.**
- **CE PRODUIT DOIT ÊTRE ASSEMBLÉ PAR UN ADULTE.** Suivre les directives de montage avec soin. En cas de problème, communiquer avec notre service à la clientèle.
- **POUR ÉVITER LES BLESSURES GRAVES OU LA MORT DES BÉBÉS QUI TOMBENT OU QUI S'ÉTRANGLENT DANS LES COURROIES:**
 - Toujours attacher le bébé dans le dispositif de retenue fourni. Après avoir attaché les boucles, régler les ceintures pour qu'elles s'ajustent parfaitement au corps du bébé.
 - Ne jamais laisser l'enfant sans surveillance dans la balançoire.
 - Ne jamais transporter la balançoire quand le bébé s'y trouve.
 - Cesser l'utilisation de cette balançoire lorsque le bébé tente d'en sortir ou qu'il atteint 13.6 kg (30 livres).
 - Certains nouveau-nés ne doivent pas être assis en position inclinée ou droite et ont des besoins spéciaux. Se renseigner auprès d'un médecin avant de commencer à utiliser cette balançoire.
- Ne pas utiliser pour un bébé qui pèse moins de 2,5 kg (5,5 lb). Utiliser uniquement dans la position du siège la plus inclinée jusqu'à ce que le bébé puisse se tenir la tête sans aide.
- **TOUJOURS** placer cette balançoire sur le plancher. Ne pas utiliser sur une surface surélevée.
- **DANGER DE STRANGULATION :** Un enfant peut s'étrangler avec les courroies de retenues détachées. **NE JAMAIS** laisser l'enfant dans la produit lorsque les courroies sont lâches ou détachées.
- **NE PAS** placer cette balançoire près d'un endroit où se trouvent des cordons, comme les cordons de stores, rideaux, appareils téléphoniques, etc.
- Les cordons peuvent causer la strangulation. **NE PAS** mettre d'objets munis d'un cordon autour du cou d'un enfant, dont les cordons d'un capuchon ou les cordons d'une sucette.
- **NE PAS** suspendre de cordons au dessus de cette balançoire ni fixer de cordons aux jouets.
- **NE PAS UTILISER CETTE BALANÇOIRE** sans coussin de siège.

- **CESSER D'UTILISER VOTRE BALANÇOIRE** si elle devient endommagée ou brisée.
- Appuie-tête conçus pour utiliser uniquement avec ce produit.
- Utiliser uniquement le cordon d'alimentation fourni.
- **NE PAS** exposer ce produit à l'eau ou à l'humidité. Ne pas utiliser ce produit à proximité d'endroits qui peuvent être mouillés, comme une baignoire, une douche, une cuvette, un évier, un bac à lessive, une piscine, un sous-sol humide, etc.
- **NE PAS** utiliser l'adaptateur de courant alternatif s'il a été exposé à du liquide, échappé ou endommagé.
- Protéger le cordon d'alimentation. Placer de manière à ce qu'on ne puisse le piétiner ou l'accrocher avec les meubles ou d'autres objets.
- **NE PAS** brancher avec une rallonge.

ADVERTENCIA

Si no se cumplen estas advertencias y se siguen las instrucciones de armado, podría resultar en lesiones graves o la muerte.

- **POR FAVOR, GUARDE EL MANUAL DEL PROPIETARIO PARA USO FUTURO.**

- **ESTE PRODUCTO REQUIERE QUE LO ARME UN ADULTO. Siga detenidamente las instrucciones del armado.**

Si experimenta alguna dificultad, por favor, comuníquese con el Departamento de Servicio al Cliente.

- **PARA PREVENIR SERIAS LESIONES O LA MUERTE DEL BEBÉ DEBIDO A CAÍDAS O ESTRANGULACIÓN CON LAS CORREAS:**

- Asegure siempre al bebé con el sistema de seguridad provisto. Luego de sujetar las hebillas, ajuste los cinturones para lograr un calce apretado alrededor de su bebé.
- Nunca deje al bebé sin atender en el columpio.
- Nunca transporte el columpio con el bebé sentado.
- Deje de usar el columpio cuando el bebé trate de subirse o pese 30 libras (13.6 kg).
- Algunos recién nacidos no se pueden sentar en la posición vertical o reclinada y tienen necesidades especiales.

Consulte a su médico sobre cuándo comenzar a usar este columpio. No lo use con un bebé que pese menos de 5.5 libras (2.5 kg). Úselo solamente en la posición más reclinada del asiento hasta que el bebé pueda sostener la cabeza sin ayuda.

- Ponga **SIEMPRE** el columpio sobre el piso. Nunca lo use sobre una superficie elevada.

- **PELIGRO DE ESTRANGULACIÓN:**

- El niño puede estrangularse con las correas de seguridad sueltas. **NUNCA** no deje nunca al niño cuando las correas estén sueltas o sin atar.
- **NO** ponga el columpio en ningún lugar donde haya cordones, tales como cordones de persianas, cortinas, teléfonos, etc.
- Los cordones pueden causar la estrangulación. **NO** ponga artículos con un cordón alrededor del cuello del niño, como por ejemplo los cordones de una capucha o de un chupete.
- **NO** suspenda los cordones sobre el columpio ni ponga cordones en los juguetes.
- **NO USE EL COLUMPIO** sin la funda del asiento.

• **DEJE DE USAR SU**

COLUMPIO en caso de que esté dañado o roto.

- El soporte para la cabeza deben usarse solamente con este producto.
- Use solamente el cordón eléctrico provisto.
- **NO** ponga el producto cerca del agua y la humedad. No use el producto cerca de lugares posiblemente húmedos, tales como una bañera, ducha, lavadero, fregadero, palangana para lavar la ropa, piscina, sótano húmedo, etc.
- **NO** use el adaptador de corriente alternada si ha estado en contacto con líquidos, se ha caído o está dañado.
- Proteja el cordón eléctrico. Póngalo de manera que nadie lo pise ni quede apretado entre muebles u otros artículos.
- **NO** lo use con un cordón de extensión.

Parts list • Liste des pièces • Lista de las piezas

This model may not include some features shown below. **Check** that you have all the parts for this model **BEFORE** assembling your product. If any parts are missing, call Customer Service.

Tools required:
**Philips
Screwdriver**

Ce modèle pourrait ne pas inclure certaines caractéristiques illustrées ci-dessous. **Vérifiez** que vous avez toutes les pièces pour ce modèle **AVANT** d'assembler ce produit. S'il vous manque des pièces, communiquez avec notre service à la clientèle.

Outils nécessaire:
**Tournevis à tête
Philips**

Este modelo podría no incluir algunas de las características que se indican a continuación. **Verifique** que tiene todas las piezas de este modelo **ANTES** de armar su producto. Si falta alguna pieza, llame al Departamento de Servicio al Cliente.

**Herramienta
requerida:**
destornillador Philips

ALL MODELS • TOUS MODÈLES • TODOS MODELOS

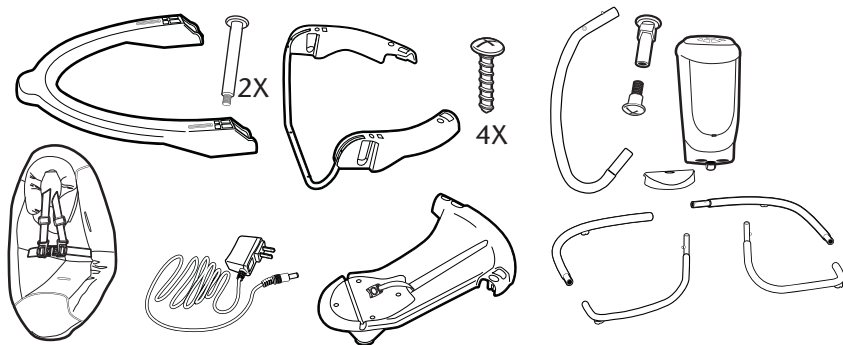

On certain models • Sur certains modèles • En ciertos modelos



Toy style may vary

Modèle de jouet
peuvent varier

Los estilos de los
juguetes pueden
variar

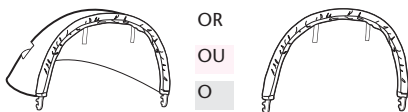

This exploded view is provided as a way to help you see the overall picture as you are assembling your product. It is not meant to replace the step-by-step instructions.

Ce schéma éclaté donne une vue d'ensemble afin de faciliter le montage du produit. Il ne remplace pas les directives détaillées.

Esta perspectiva se ofrece como una manera de ayudarlo a ver la imagen completa a medida que arma su producto. No tiene por objeto reemplazar las instrucciones paso por paso.

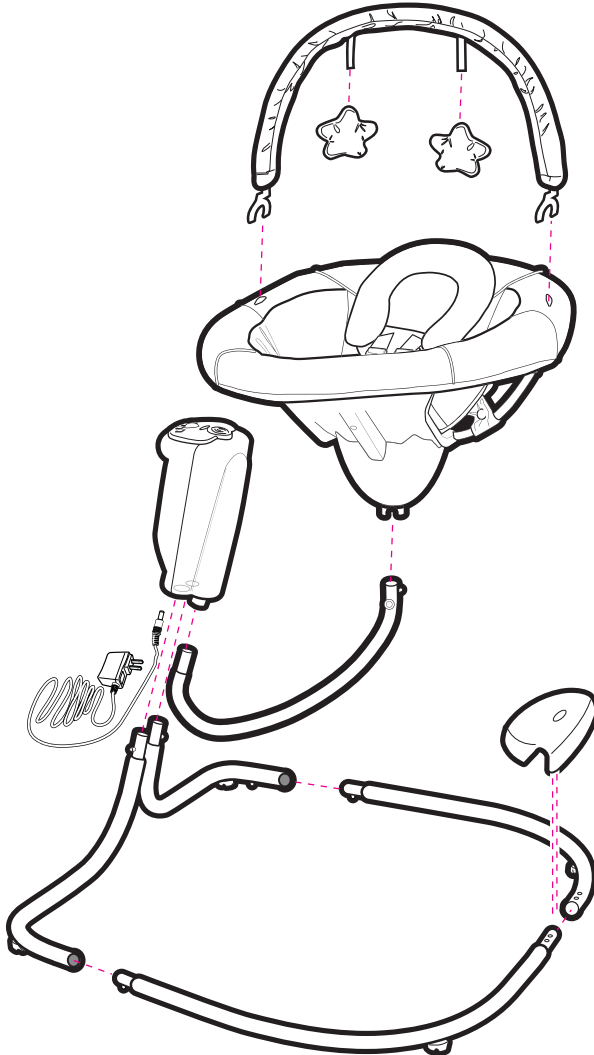

Assembly • Assemblage • Montaje

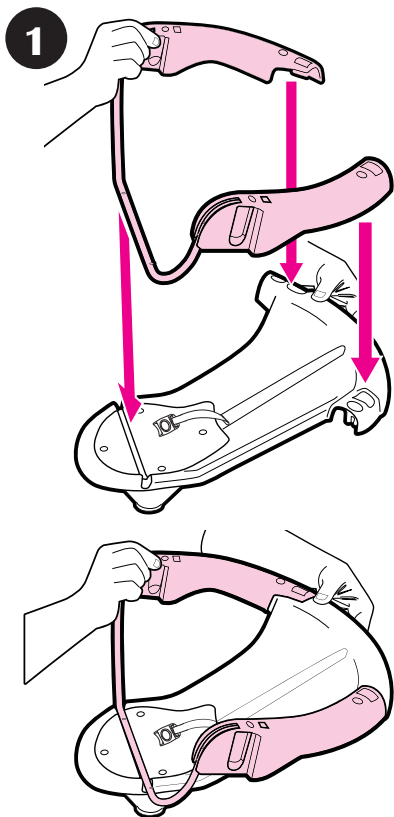
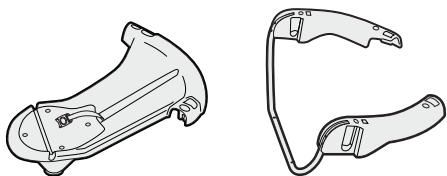

Attach seat frame pieces together as shown.

Attacher ensemble les pièces du cadre du dispositif de retenue, tel qu'illustré.

Sujete las piezas del armazón del asiento como se indica.

2

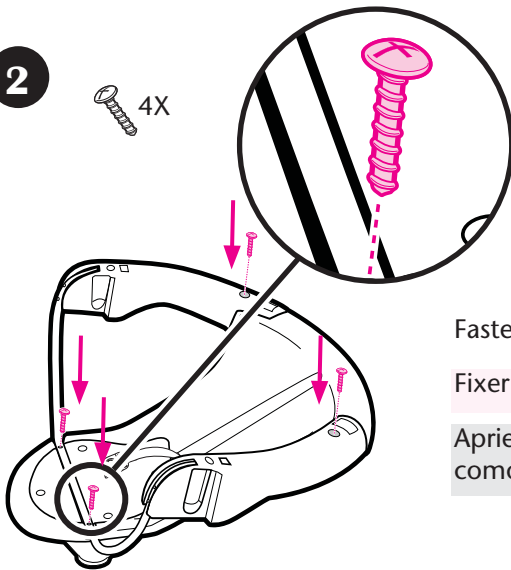

Fasten 4 screws as shown.

Fixer les 4 vis, tel qu'illustré.

Apriete los cuatro tornillos como se indica.

3

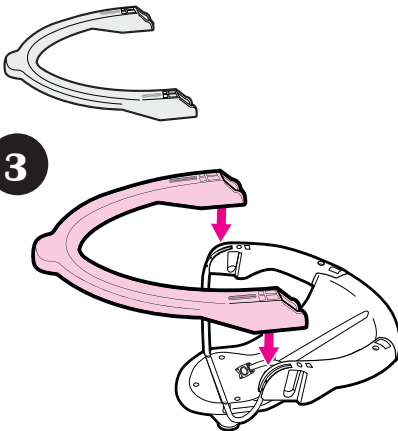

Attach rear seat frame piece as shown.

Attacher la pièce arrière du cadre de dispositif de retenue, tel qu'illustré.

Sujete la pieza del armazón del asiento trasero como se indica.

4

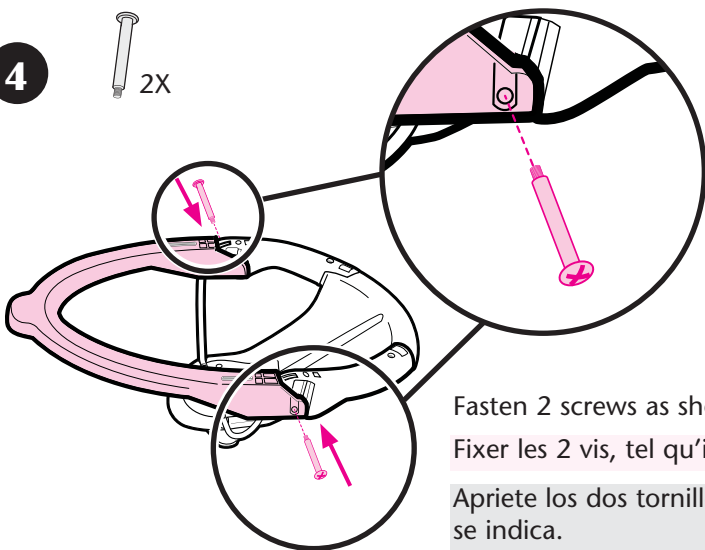

Fasten 2 screws as shown.

Fixer les 2 vis, tel qu'illustré.

Apriete los dos tornillos como se indica.

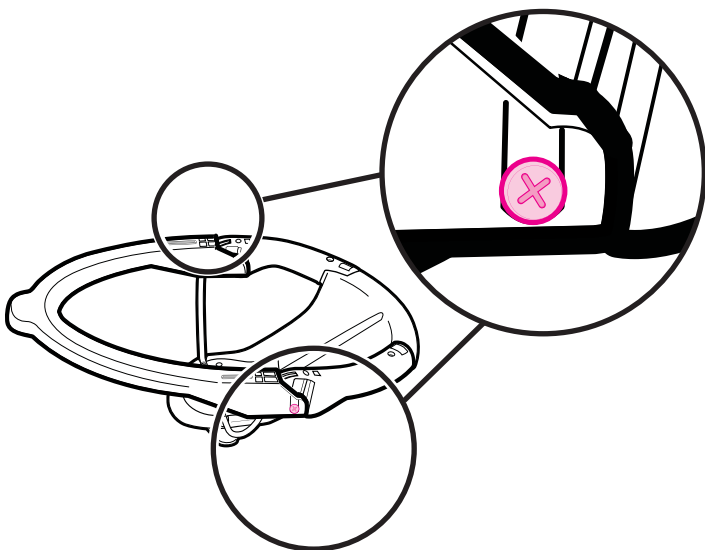

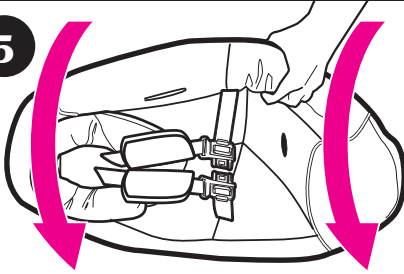
5

Place seat pad on a flat surface with seat belt facing down as shown.

Placer le siège sur une surface plane, la ceinture de sécurité orientée vers le bas, tel qu'illustré.

Ponga el asiento sobre una superficie plana con el cinturón de seguridad mirando hacia abajo como se indica.

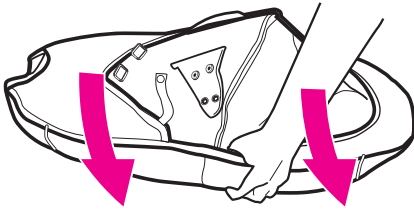
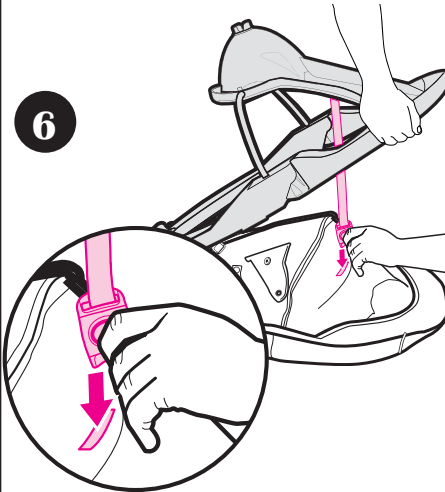
**6**

Insert the crotch strap through the opening on the seat pad as shown.

Insérer la courroie d'entrejambe par l'ouverture du coussin, tel qu'indiqué.

Pase la correa de la entrepierna por la abertura de la almohadilla del asiento como se indica.

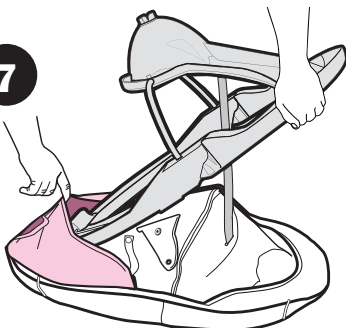
7

Insert swing seat frame into the back of the seat pad as shown.

Insérer le cadre de la balançoire à l'arrière du coussin, tel qu'illustré.

Inserte el armazón del asiento del columpio en la parte de atrás de la almohadilla del asiento como se indica.

8

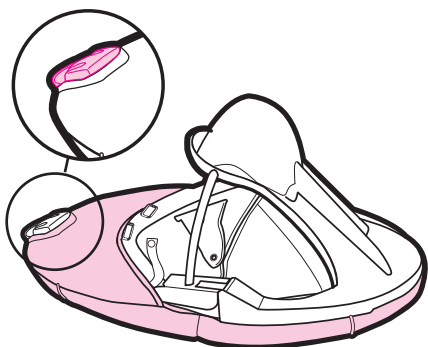

Make sure handle goes through the hole as shown.

S'assurer que la poignée traverse l'ouverture, tel qu'illustré.

Tenga la seguridad de que la manija pase por el agujero como se indica.

9

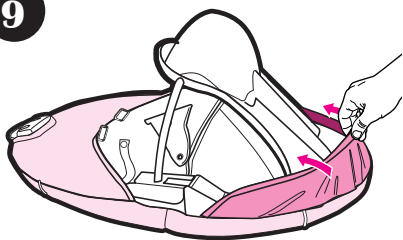

Pull the seat pad over the front of swing seat frame as shown.

Insérer le coussin sur le devant du cadre de la balançoire, tel qu'illustré.

Pase la almohadilla del asiento sobre el frente del armazón del asiento del columpio como se indica.

10

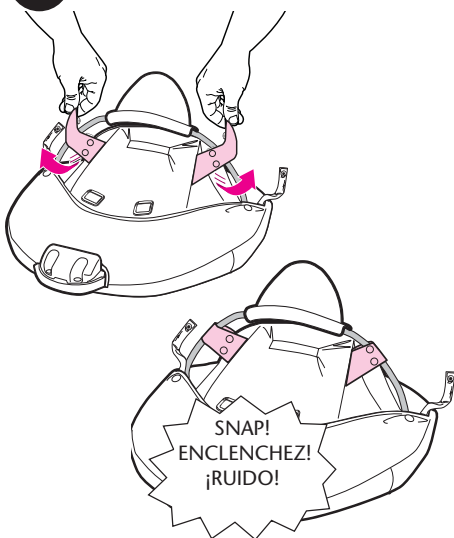

Pull flaps over the tubes and snap the buttons to the inside of the flaps as shown.

Tirer les rabats par-dessus les tubes et enclencher les boutons à l'intérieur des rabats, tel qu'illustré.

Ponga las aletas sobre los tubos y trabe los botones en el interior de las aletas como se indica.

11

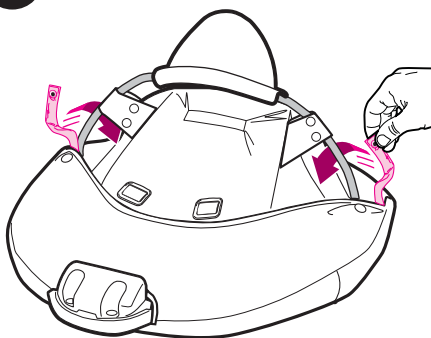

Pull side straps around the seat tubes and fasten buttons as shown.

Tirer les courroies latérales autour de la tubulure des sièges et attacher les boutons, tel qu'illustré.

Tire las correas laterales alrededor de los tubos del asiento y trabe los botones como se indica.

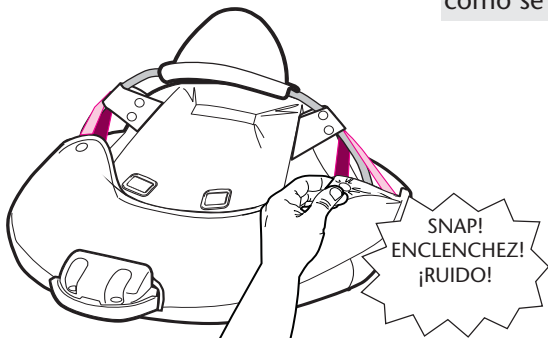

SNAP!
ENCLENCHEZ!
¡RUIDO!

12

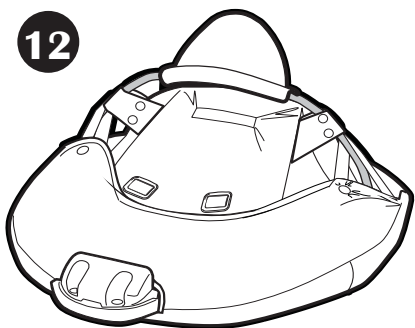

Make sure both straps and flaps are properly fastened to the seat pad as shown.

S'assurer que les courroies et les rabats sont bien fixés au coussin du siège, tel qu'illustré.

Tenga la seguridad de que las correas y las aletas están debidamente sujetadas a la almohadilla del asiento como se indica.

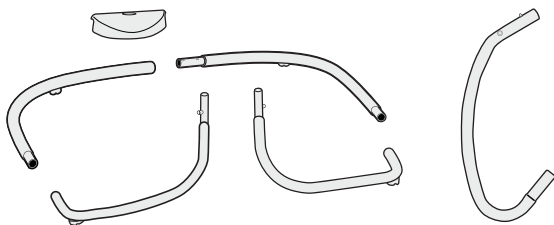

13

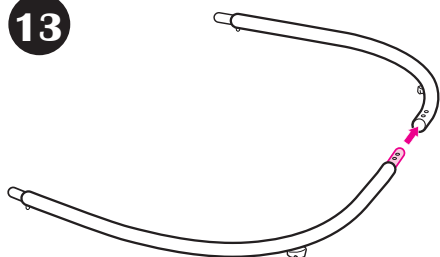

Insert tubes together as shown.

Insérer les tubes les uns dans les autres, tel qu'illustré.

Una los tubos como se indica.

SNAP!
ENCLENCHEZ!
¡RUIDO!

14

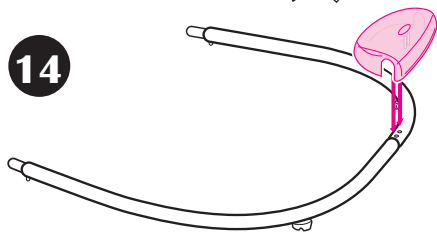

Attach plastic cover over tubes as shown.

Attacher le couvercle en plastique au dessus des tubes, tel qu'illustré.

Sujete la funda de plástico sobre los tubos como se indica.

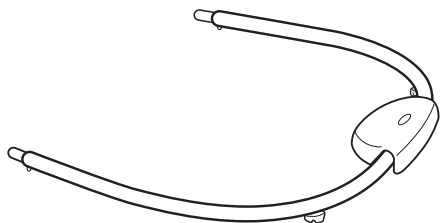

15

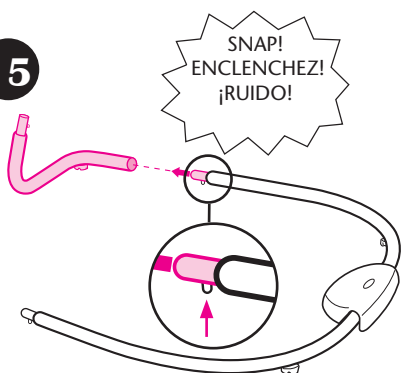

Press button and insert tube as shown.

Appuyer sur le bouton et insérer le tube, tel qu'illustré.

Oprima el botón e inserte el tubo como se indica.

16

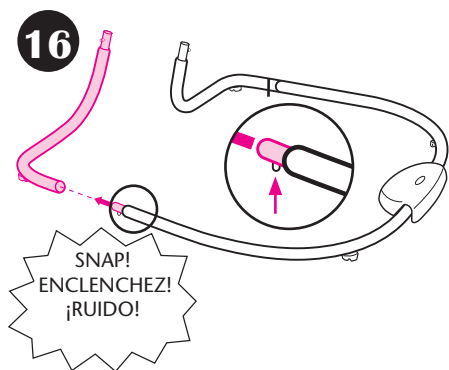

Insert tube as shown.

Insérer le tube, tel qu'illustré.

Inserte el tubo como se indica.

17

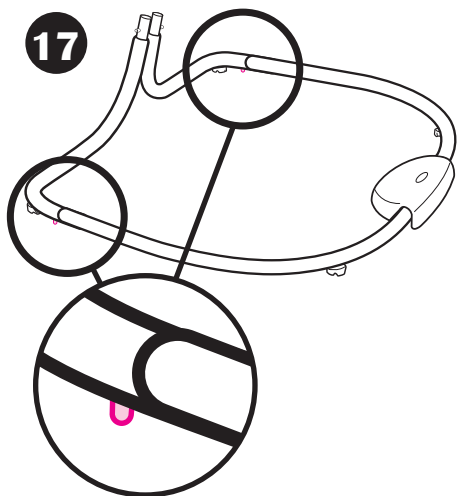

Make sure buttons snap in place as shown.

S'assurer que les boutons-pression s'enclenchent en place, tel qu'illustré.

Tenga la seguridad de que los botones se traben en su lugar como se indica.

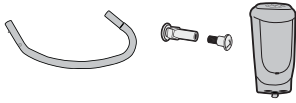

18

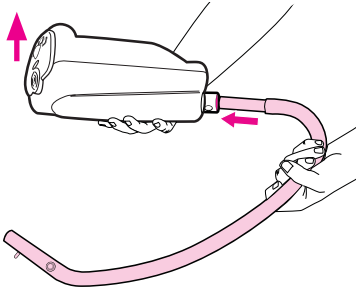

Insert the "J" shaped tube into the bottom of the motor housing tube as shown.

MAKE SURE controls face up as shown.

Insérer le tube en forme de « J » dans le bas du tube du boîtier du moteur, tel qu'illustré.

S'ASSURER que les commandes sont orientées vers le haut, tel qu'illustré.

Inserte el tubo con forma de J en el fondo del tubo del bastidor del motor como se indica.

ASEGÚRESE de que los controles miran hacia arriba como se indica.

19

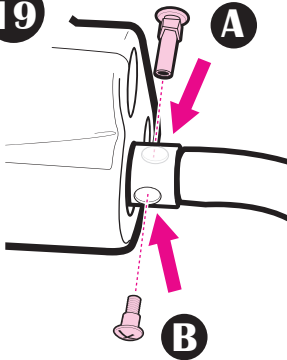

Secure the tubes together by inserting and fastening the screws **A** and **B** as shown. The screws can be inserted from either end.

Bien attacher les tubes ensemble en insérant et fixant les vis **A** et **B**, tel qu'illustré. On peut insérer les vis à partir de l'une ou l'autre des extrémités.

Asegure los tubos insertando y apretando los tornillos **A** y **B** como se indica. Los tornillos se pueden colocar de cualquier extremo.

20

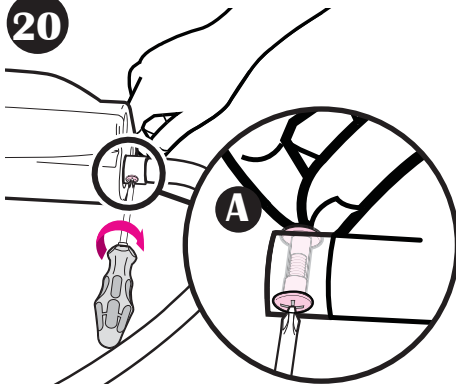

Hold screw **A** and fasten as shown.

Tenir la vis **A** et la fixer, tel qu'illustré.

Agarre el tornillo **A** y apriételo como se indica.

21

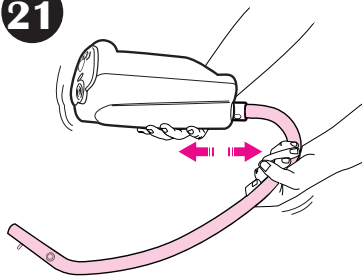

Pull on tube to make sure it is fastened to motor as shown.

Tirer sur le tube pour s'assurer qu'il est solidement fixé au moteur, tel qu'illustré.

Tire del tubo para asegurarse de que esté sujetado al motor como se indica.

22

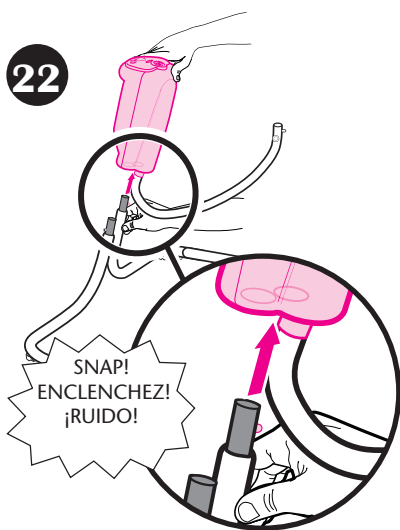

Insert the motor housing to one of the frame tubes as shown.

Insérer le boîtier du moteur dans l'un des tubes du cadre, tel qu'illustré.

Inserte el bastidor del motor en uno de los tubos del armazón como se indica.

23

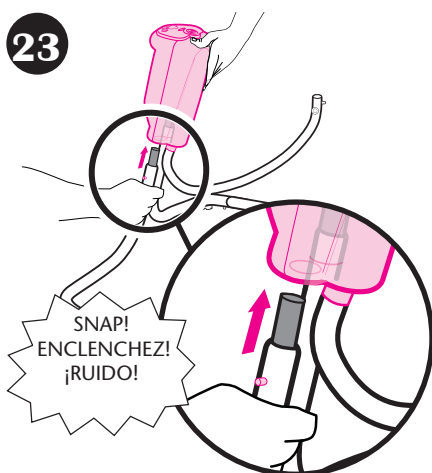

Insert the motor housing to the second frame tube as shown.

Insérer le boîtier du moteur dans l'autre tube du cadre, tel qu'illustré.

Inserte el bastidor del motor en el segundo tubo como se indica.

24

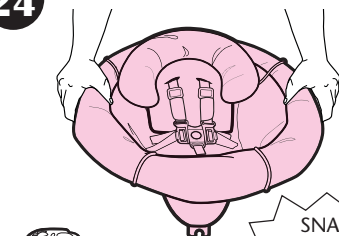

SNAP!
ENCLENCHEZ!
¡RUIDO!

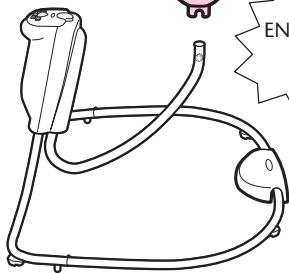

Insert seat into tube until it clicks into place.

Insérer le siège dans le tube jusqu'à ce que l'on entende un déclic.

Inserte el asiento en el tubo hasta que se trabe en su lugar.

25

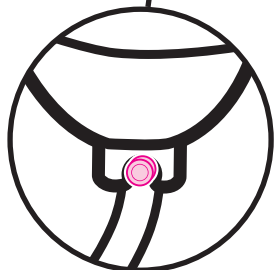
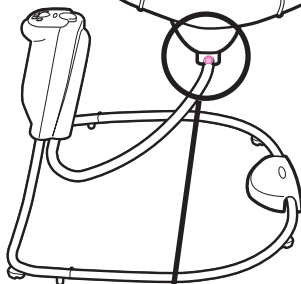
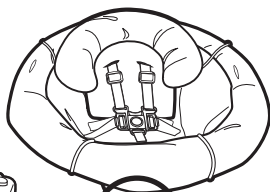

Make sure the seat is resting on the mount as shown.

S'assurer que le siège repose bien sur le support, tel qu'illustré.

Asegúrese de que el asiento se apoye en el bastidor como se indica.

26

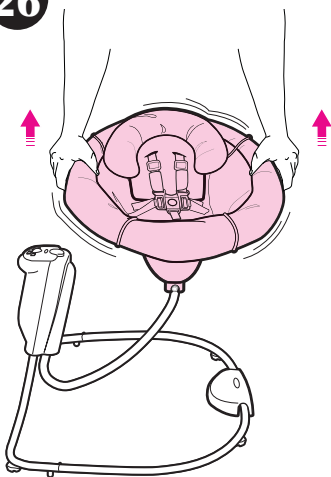

Pull up on the seat to make sure it is properly attached to the swing frame.

Tirer sur le siège pour s'assurer qu'il est bien ancré au cadre de la balançoire.

Tire hacia arriba del asiento para asegurarse de que esté debidamente sujetado al armazón del columpio.

4 Seat positions • Quatre sièges positions • 4 posiciones del asiento

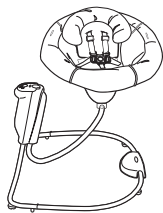

27

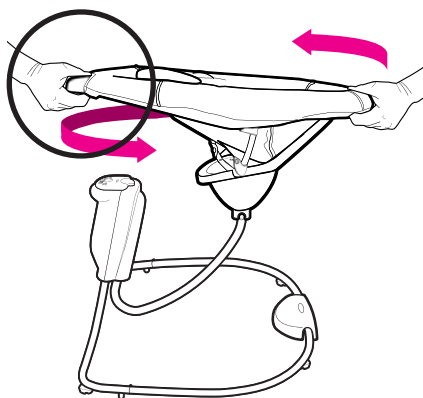

Turn seat to rotate into any of the 4 positions.

Imprimer une rotation au siège pour qu'il rejoigne l'une ou l'autre des 4 positions.

Gire el asiento para rotarlo en cualquiera de las 4 posiciones.

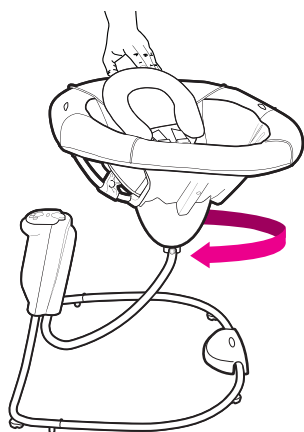

Head support • Appui-tête • Apoyacabeza

28

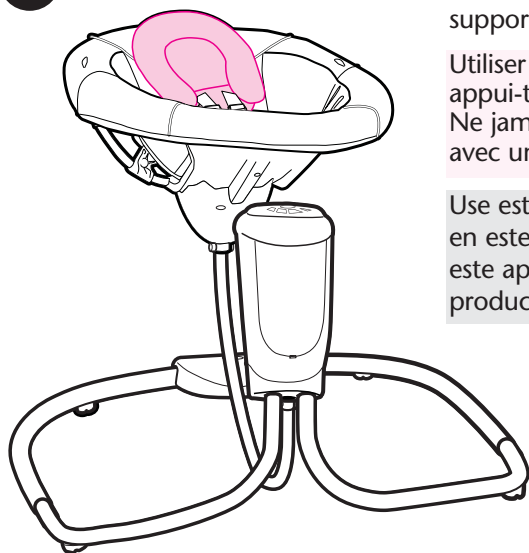

Only use this head support on this swing. Never use this head support on any other product.

Utiliser uniquement cet appui-tête avec cette balançoire. Ne jamais utiliser cet appui-tête avec un autre produit.

Use este apoyacabeza solamente en este columpio. Nunca use este apoyacabeza en ningún otro producto.

To Adjust Recline (2 positions)

- Pour régler l'inclinaison (2 positions)
- Ajustar la posición reclinable (2 posiciones)

29

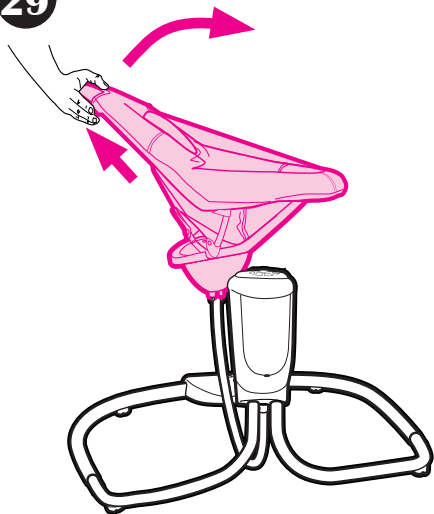

To raise, squeeze handle and push seat up.

Pour soulever, comprimer la poignée et soulever le siège.

Para levantarla, apriete la manija y empuje el asiento hacia arriba.

30

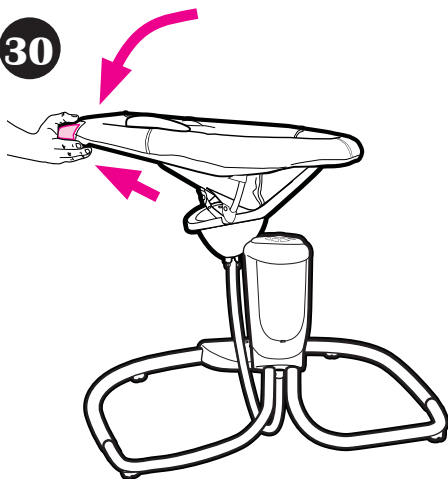

To recline, squeeze handle at top of seat and push down.

Pour incliner, comprimer la poignée située au sommet du siège et pousser vers le bas.

Para reclinarlo, apriete la manija de arriba del asiento y empuje hacia abajo.

To Secure Infant • Attacher l'enfant

• Para asegurar al bebe

⚠ WARNING
Falling Hazard:
 Always use the
 seat belt.

⚠ MISE EN GARDE
Danger de chute:
 Toujours utiliser la
 ceinture du siège.

⚠ ADVERTENCIA
Peligro de caída:
 Use siempre el
 cinturón de seguridad.

31

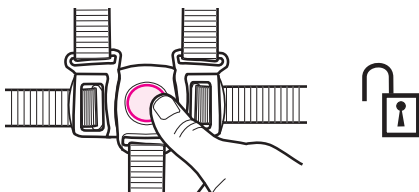

32

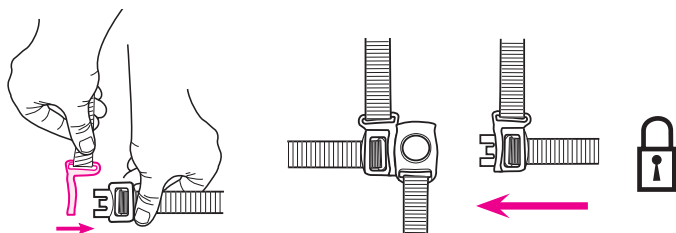
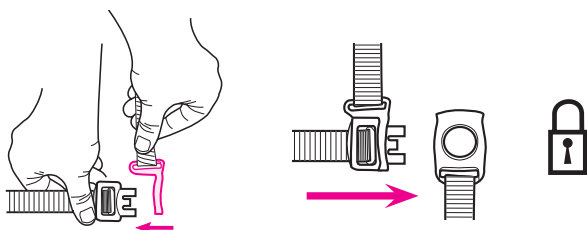

33

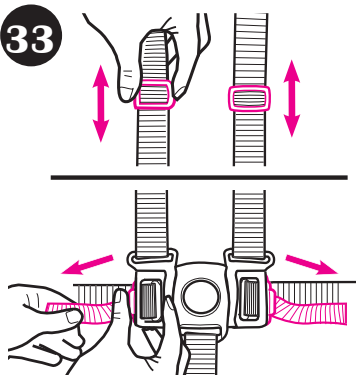

Use slide adjuster at shoulder and waist for tighter adjustment. To change shoulder harness slots, see page 26.

Utilisez le régulateur coulissant à l'épaule et à la taille pour un ajustement plus précis. Pour changer des fentes de harnais d'épaule voir la page 26.

Use el ajuste deslizable en el hombro y la cintura para hacer ajustes más apretado. Para cambiar ranuras del arnés del hombro vea la página 26.

34

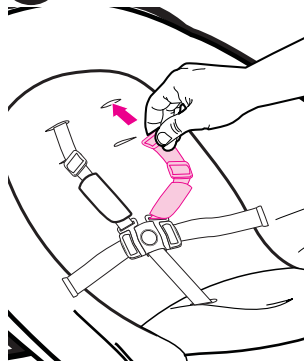

When changing harness strap slots, **MAKE SURE** harness straps are going through same slots in seat pad.

Lorsque vous changez les fentes du passage de la courroie, **ASSUREZ-VOUS** que la courroie du harnais passe à travers la même fente dans le coussin.

Cuando cambia las ranuras de la correa del arnés, **ASEGÚRESE** de que las correas del arnés pasan por las mismas ranuras en la almohadilla.

35



The harness straps must go into the slot that is even with or slightly above the shoulders. Avoid twisting straps.

Les courroies doivent aller dans les fentes de niveau ou juste au-dessus des épaules. Évitez de tordre les courroies.

Las correas del arnés deben pasar por las ranuras a la altura o apenas por encima de los hombros. Evite doblar las cintas.

Installing Batteries (not included)

- Installation des piles (non incluses)
- Instalación de las pilas (no se incluyen)

36

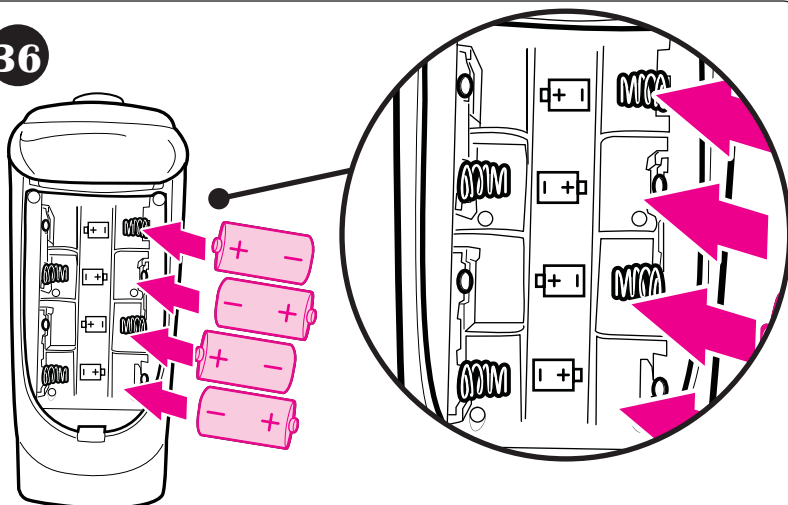

With baby out of swing, open the battery compartment lid by inserting a key into the slot. Insert four D (LR20 -1.5V) batteries. Replace battery lid.

CHECK that the batteries are put in correctly. Your swing will not run if the batteries are put in backwards. Refer to page 29 of booklet “, For Safe Battery use”.

Avec le bébé hors de la balançoire, ouvrir le couvercle du compartiment à piles en insérant une clef dans la fente. Placez-y quatre piles D (LR20 1.5V). Remplacez le couvercle de la pile.

VÉRIFIEZ que les piles sont installées correctement. Votre balançoire ne fonctionnera pas si les piles sont installées à l’envers. Référez-vous à la page 31 du livret pour “l’usage de pile sécuritaire”.

Con el bebé fuera del columpio, abra el compartimento de la pila insertando una llave en la ranura. Ponga cuatro pilas tamaño D (LR20 - 1,5V). Vuelva a poner la tapa de las pilas.

VERIFIQUE que las pilas están puestas correctamente.

El columpio no funcionará si las pilas están puestas al revés. Consulte la página 33 para obtener información sobre el “Uso seguro de las pilas”.

AC Adapter

- Adaptateur de CA
- Adaptador de corriente

37

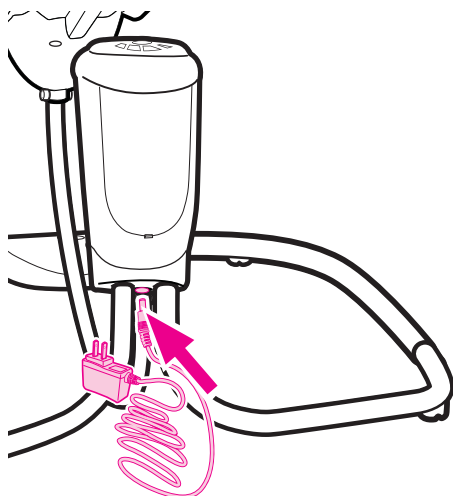

Tower: Product does not recharge batteries. When AC adapter is in use, batteries will automatically shut off. If AC adapter is not disconnected from tower, the batteries will not operate tower. Always disconnect AC adapter from tower when using battery power.

Tour: Le produit ne recharge pas les piles. Lorsqu'on utilise l'adaptateur de CA, les piles sont automatiquement désactivées. Lorsque l'adaptateur de CA n'est pas débranché de la tour, les piles ne peuvent l'alimenter. Toujours débrancher l'adaptateur de CA de la tour pour l'alimenter avec les piles.

Torre: El producto no recarga las pilas. Cuando se usa el adaptador de corriente alternada, las pilas se apagan automáticamente. Si no desconecta el adaptador de corriente alternada de la torre, las pilas no activarán la torre. Desconecte siempre el adaptador de corriente alternada de la torre cuando usa las pilas.

For Safe Battery Use

Keep the batteries out of children's reach.

Any battery may leak battery acid if mixed with a different battery type, if inserted incorrectly (put in backwards) or if all batteries are not replaced or recharged at the same time. Do not mix old and new batteries. Do not mix alkaline, standard (carbon-zinc) or rechargeable (nickel-cadmium) batteries.

Any battery may leak battery acid or explode if disposed of in fire or an attempt is made to charge a battery not intended to be recharged. Never recharge a cell of one type in a recharger made for a cell of another type.

Discard leaky batteries immediately. Leaky batteries can cause skin burns or other personal injury. When discarding batteries, be sure to dispose of them in the proper manner, according to your state and local regulations.

Always remove batteries if the product is not going to be used for a month or more. Batteries left in the unit may leak and cause damage.

Recommended type batteries—alkaline disposables, size D (LR20 - 1.5V). NEVER mix battery types. Change batteries when product ceases to operate satisfactorily.

⚠WARNING Changes or modifications to this unit not expressly approved by the party responsible for compliance could void the user authority to operate the equipment.

NOTE: This equipment has been tested and found to comply with the limits for a Class B digital device, pursuant to Part 15 of the FCC Rules. These limits are designed to provide reasonable protection against harmful interference in a residential installation. This equipment generates, uses and can radiate radio frequency energy and, if not installed and used in accordance with the instructions, may cause harmful interference to radio communications.

However, there is no guarantee that interference will not occur in a particular installation. If this equipment does cause harmful interference to radio or television reception, which can be determined by turning the equipment off and on, the user is encouraged to try to correct the interference by one or more of the following measures:

- Reorient or relocate the receiving antenna.
- Increase the separation between the equipment and receiver.
- Connect the equipment into an outlet on a circuit different from that to which the receiver is needed.
- Consult the dealer or an experienced radio/TV technician for help.

Pour un usage sécuritaire des piles

Gardez les piles hors de la portée des enfants.

Une pile peut avoir une fuite d'électrolyte si mélangée avec un type de pile différent, si elle est insérée incorrectement (insérée du mauvais côté) ou si toutes les piles ne sont pas remplacées ou rechargées en même temps. Ne pas mélanger les piles usées et neuves. Ne pas mélanger les piles alcalines, standard (carbone-zinc) ou rechargeables (nickel-cadmium).

Une pile peut avoir une fuite d'électrolyte ou exploser si elle est jetée dans le feu ou si vous tentez de recharger une pile qui n'est pas conçue à cet effet. Ne rechargez jamais une pile d'un type dans un chargeur fait pour une pile d'un autre type.

Jetez immédiatement les piles qui fuient. Les piles qui fuient peuvent causer des brûlures de la peau ou d'autres blessures. Lorsque vous jetez des piles, faites-le de manière adéquate, selon les règlements locaux et provinciaux.

Toujours enlever les piles lorsque le produit n'est pas utilisée pour un mois ou plus. Les piles laissées dans l'unité peuvent avoir une fuite et causer des dégâts.

Les piles recommandées sont de type alcalines jetables D (LR20 1.5V). NE PAS mélanger plusieurs types de piles. Changez les piles quand le produit cesse de fonctionner de façon satisfaisante.

▲MISE EN GARDE Des changements ou modifications faits à cette unité qui ne sont pas expressément approuvés par la personne responsable pour la conformité pourrait annuler l'autorité de l'utilisateur à utiliser l'équipement.

NOTE: Cet équipement a été examiné et s'est avéré être conforme aux limites pour un dispositif numérique de classe B, conformément à la partie 15 des règles du FCC. Ces limites sont conçues pour assurer une protection raisonnable contre l'interférence nocive lors d'une installation résidentielle. Cet équipement produit, utilise peut émettre des émissions radioélectriques et si il n'est pas installé et utilisé selon les instructions, peut causer de l'interférence nocive aux radiocommunications.

Cependant, il n'y a aucune garantie que l'interférence ne se produira pas lors d'une installation particulière. Si cet équipement cause de l'interférence nocive de la réception radio ou du téléviseur, qui peut être déterminée en mettant l'équipement hors et sous tension, l'utilisateur est encouragé à essayer de corriger l'interférence par une ou plusieurs des mesures suivantes:

- Réorientez ou remplacez l'antenne de réception.
- Augmentez la séparation entre l'équipement et le récepteur.
- Branchez l'équipement dans une prise sur un circuit différent de celui du récepteur.
- Consultez le fournisseur ou un technicien avec expérience en radio et téléviseur pour assistance.

Para el uso seguro de las pilas

Mantenga las pilas fuera del alcance de los niños.

Cualquier pila puede sufrir una fuga de electrolito si se combina con otro tipo de pila, si se coloca incorrectamente (al revés) o si todas las pilas no se remplazan o recargan al mismo tiempo. No mezcle pilas viejas con nuevas. No mezcle pilas alcalinas, estándar (carbono-cinc) o recargables (níquel-cadmio).

Cualquier pila puede sufrir una fuga de electrolito o explotar si se echa en un fuego o si se intenta cargar una pila que no sea recargable. Nunca recargue una pila en una clase de cargador diseñado para otro tipo de pila.

Deseche inmediatamente pilas con fugas. Pilas con fugas pueden causar quemaduras en la piel u otras lesiones personales. Al desechar pilas, asegúrese de deshacerse de ellas de manera apropiada, de acuerdo con las regulaciones locales y estatales.

Quite siempre las pilas si el producto no se va a utilizar durante un mes o más. Las pilas que se dejen en la unidad pueden causar una fuga o daño.

Tipo de pilas recomendado: alcalinas desechables, tamaño D (LR20 - 1,5V). NUNCA mezcle pilas. Cambie las pilas cuando el producto deje de operar de manera correcta.

▲ADVERTENCIA Los cambios o modificaciones a esta unidad que no hayan sido expresamente aprobados por la parte responsable por el cumplimiento de las normas podría cancelar el derecho del usuario a usar el equipo.

NOTA: Este equipo ha sido probado y se ha determinado que cumple con los límites de un dispositivo digital Clase B, según la Parte 15 de las Normas de la Comisión Federal de Comunicaciones. Estos límites han sido determinados para proporcionar una protección razonable contra la interferencia peligrosa en una instalación residencial. Este equipo genera, usa y puede emitir energía de radiofrecuencia y, si no se instala y se usa de acuerdo a las instrucciones, podría causar interferencias peligrosas a las comunicaciones por radio.

Sin embargo, no existe garantía que la interferencia no ocurrirá en una instalación particular. Si este equipo causa interferencia peligrosa a la recepción de radio o televisión, lo cual puede determinarse encendiendo y apagando el equipo, se sugiere al usuario que trate de corregir la interferencia usando una o más de las siguientes medidas:

- Vuelva a orientar o a colocar la antena de recepción.
- Aumente la separación entre el equipo y el receptor.
- Conecte el equipo en un tomacorriente en un circuito eléctrico diferente al que necesita el receptor.
- Consulte al comerciante o a un técnico de radio y televisión con experiencia para recibir ayuda.

Starting Swing

- Démarrer la balançoire
- Activación del columpio

38

Speaker

Haut-parleur

Altavoz

Speed Selection 1-6

Choix de vitesse 1 à 6

Selección de velocidad de 1 a 6

Soothing sounds

Bruits apaisants

Sonidos suaves

Playful Music

Musique enjouée

Música divertida

Volume down

Réduire le volume

Bajar el volumen

Volume up

Augmenter le volume

Subir el volumen

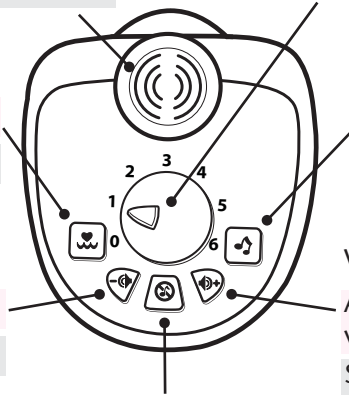

Music off

Musique éteinte

Música apagada

⚠WARNING avoid serious injury from falling or sliding out. Always use seat belt. After fastening buckles, adjust belts to get a snug fit around your infant.

TO TURN SWING ON:

Rotate the speed dial clockwise, and lightly push the swing to get it started. Observe the swinging motion for a minute. It takes time for the swing to adjust to a setting. Change setting if needed by moving the dial clockwise for faster speeds or counter-clockwise for slower.

TO TURN SWING OFF: Turn dial counter-clockwise until it “CLICKS” into the “OFF” position.

A small, quiet baby will swing higher on each setting than a larger, more active baby.

Your seat may be stopped at any time the motor is running without damaging the motor. Push swing to restart.

⚠MISE EN GARDE éviter les blessures graves suite à une chute ou en glissant; toujours se servir de la ceinture de sécurité. Après avoir attaché les boucles, régler les ceintures pour qu'elles s'ajustent parfaitement au corps du bébé.

POUR METTRE LA BALANÇOIRE EN MARCHÉ:

Faire pivoter le cadran des vitesses dans le sens des aiguilles d'une montre et pousser légèrement la balançoire pour la faire démarrer. Observer le balancement pendant une minute. La balançoire prend un certain temps à s'adapter à un changement de réglage. Changer le réglage au besoin en déplaçant le cadran dans le sens des aiguilles d'une montre pour accélérer ou dans le sens contraire pour ralentir.

POUR ÉTEINDRE LA BALANÇOIRE: tourner le cadran dans le sens contraire des aiguilles d'une montre jusqu'à ce qu'il s'enclenche en position d'ARRÊT.

Un bébé petit et calme se balancera plus haut à chaque niveau de réglage qu'un autre plus grand et plus actif.

On peut arrêter le siège à tout moment sans dommage pendant que le moteur tourne. Pousser la balançoire pour redémarrer.

⚠ADVERTENCIA prevenga serias lesiones de caídas o deslizamientos. Use siempre el cinturón de seguridad. Luego de sujetar las hebillas, ajuste los cinturones para lograr un calce apretado alrededor de su bebé.

PARA ACTIVAR EL COLUMPIO:

Gire el dial de la velocidad en el sentido de las agujas del reloj y lentamente empuje el columpio para que se active. Observe el movimiento del columpio durante un minuto. Se necesita tiempo para que el columpio se ajuste a un determinado valor. Cambie el valor si es necesario moviendo el dial en el sentido de las agujas del reloj para aumentar la velocidad o en el sentido opuesto a las agujas del reloj para reducir la velocidad.

PARA DESACTIVAR EL COLUMPIO: Gire el dial en el sentido opuesto a las agujas del reloj hasta que se haga "CLIC" en la posición "APAGADO" (OFF).

Un bebé pequeño y tranquilo se moverá más alto en cada valor que un bebé más grande y más activo.

Se puede detener el asiento en cualquier momento en que funciona el motor sin dañar el motor. Empuje el columpio para reactivarlo.



(Playful Music) Selects fast & fun music. The button will light up to show your selection. All five songs will play in turn and then start again with the first song. Skip a song by pressing the button.

(Musique enjouée) Sélectionne de la musique rythmée et amusante. Le bouton s'illumine pour indiquer la sélection. Les cinq mélodies jouent l'une après l'autre, en boucle. Appuyer sur le bouton permet de sauter une chanson.

(Música divertida) Selecciona una música rápida y divertida. El botón se encenderá para indicar su selección. Las cinco canciones se escucharán una por vez y luego comenzarán de nuevo con la primera canción. Si oprime el botón, se puede saltar una canción.



(Soothing Sounds) Selects from five soothing sounds from nature: womb sounds, stream, forest, whales, and distant storm. The button will light up to show your selection. The selected soothing sound will play continuously until a different sound is selected or the timer turns the product off. Press the button to skip to the next sound.

(Bruits apaisants) Permet de sélectionner parmi cinq bruits apaisants de la nature: bruits utérins, ruisseau, forêt, baleines et orage distant. Le bouton s'illumine pour indiquer la sélection. Les bruits apaisants jouent continuellement jusqu'à ce qu'on choisisse un autre bruit ou que la minuterie éteigne l'appareil. Appuyer sur le bouton pour passer au son suivant.

(Sonidos suaves) Selecciona entre cinco sonidos suaves de la naturaleza: sonidos del útero, de un arroyo, de un bosque, de ballenas y de una tormenta lejana. El botón se encenderá para indicar su selección. El sonido suave seleccionado se escuchará continuamente hasta que se seleccione un sonido diferente o el reloj apague el producto. Oprima el botón para pasar a la canción siguiente.



(Volume Up) Raises sound/music volume.

(Augmenter le volume) Amplifie le volume de la musique/des sons.

(Subir el volumen) Sube el volumen del sonido o la música.



(Volume Down) Lowers sound/music volume.

(Réduire le volume) Abaisse le volume de la musique/ des sons.

(Bajar el volumen) Baja el volumen del sonido o la música.



(Audio On/Off) Turns off all sound/music.

(Marche/arrêt audio) Éteint la musique/les sons.

(Encender/Apagar el audio) Apaga todos los sonidos o la música.

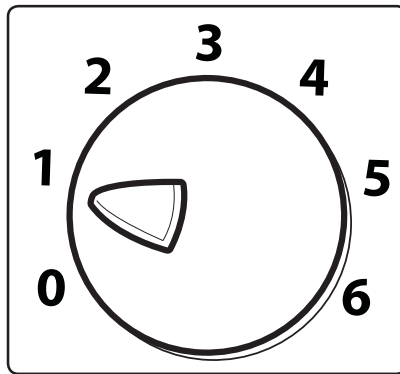

1-6 set the speed of the product. Speed 1 moves the product a little. Speed 6 moves the product through its full range.

1 à 6 règlent la vitesse de la produit. La vitesse 1 déplace légèrement la produit. La vitesse 6 fait bouger la produit à pleine vitesse.

1 a 6 programan la velocidad del producto. La velocidad 1 mueve al producto un poco. La velocidad 6 mueve al producto a toda su velocidad.

Accessories (certain models)

- Des accessoires (Sur certains modèles)
- Accesorios (ciertos modelos)

Canopy • Baldaquin • Capota

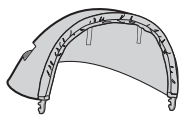

39

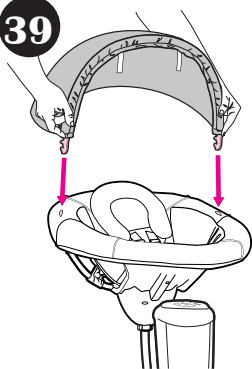

Insert canopy into slots as shown.

Insérer le baldaquin à jouets dans les fentes, tel qu'illustré.

Inserte la capota de juguetes en las ranuras como se indica.

40

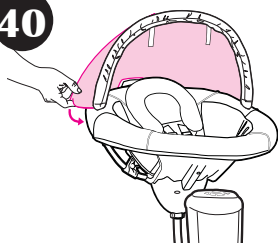

41

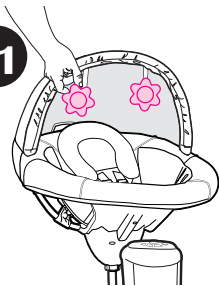

Attach toys as shown.

Installer les jouets, tel qu'illustré.

Instale los juguetes como se indica.

Assembling Toy Bar • Montage de la barre à jouets • Armado de la barra de juguetes

Toy style may vary

Modèle de jouet peuvent varier

Los estilos de los juguetes pueden variar



42

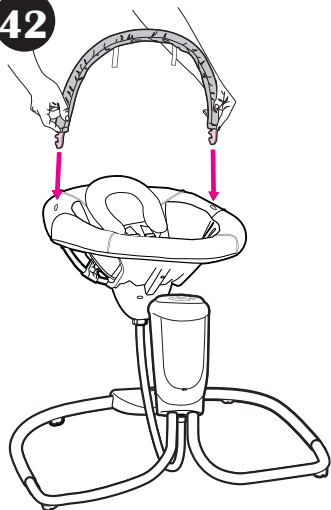

Insert toy bar into slots as shown.

Insérer la barre à jouets dans les fentes, tel qu'illustré.

Inserte la barra de juguetes en las ranuras como se indica.

43

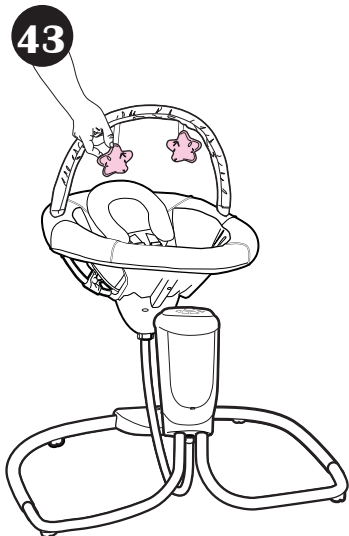

Attach toys as shown.

Installer les jouets, tel qu'illustré.

Instale los juguetes como se indica.

Problem Solving

SWING WON'T OPERATE:

1. No batteries in swing.
2. Batteries dead.
3. Speed setting too low.
4. Batteries in backwards — check “+” and “-”.
5. Corrosion on battery terminals. Rotate batteries in place against terminals, or clean with sandpaper or steel wool if corrosion is severe.
6. Baby leaning too far forward.
7. Baby grabbing swing legs. (Discontinue use.)
8. Seat not pushed high enough for a good start.
9. Batteries in swing + AC adapter plugged into motor housing, but AC adapter is not plugged into wall

SEAT DOESN'T SWING VERY HIGH:

1. Control setting too low.
2. Blanket hanging down, causing increased wind resistance.
3. Batteries too weak.
4. Baby leaning too far forward.
5. Baby too heavy or too active. (Discontinue use.)
6. Soft carpet (swings higher on hard floors).

Solutions aux problèmes

LA BALANÇOIRE NE DÉMARRE PAS:

1. Aucune piles dans la balançoire.
2. Piles épuisées.
3. Vitesse trop lente.
4. Piles installées à l'envers — vérifiez "+" et "-".
5. Corrosion sur les bornes à pile. Tourner les piles contre les bornes, ou nettoyez les bornes avec un papier de verre ou une paille de fer si la corrosion est sévère.
6. Bébé est trop penché vers l'avant.
7. Bébé attrape les pieds de la balançoire. (Cessez l'utilisation.)
8. Siège poussé trop légèrement pour un bon départ.
9. Les piles de la balançoire et l'adaptateur de CA sont raccordés au boîtier du moteur, mais l'adaptateur de CA n'est pas branché dans la prise murale.

LE SIÈGE NE BALANCE PAS TRÈS HAUT:

1. Vitesse trop lente.
2. Couverture qui pend, causant une résistance au vent.
3. Piles trop faibles.
4. Bébé est trop penché vers l'avant.
5. Bébé est trop lourd ou trop actif. (Cessez l'utilisation.)
6. Tapis épais (balance plus haut sur un plancher de bois).

Resolución de problemas

EL COLUMPIO NO FUNCIONA:

1. El columpio no tiene pilas.
2. Las pilas están gastadas.
3. El valor de la velocidad está demasiado bajo.
4. Las pilas están puestas al revés, verifique los polos positivos y negativos.
5. Los terminales de la pila están herrumbrados. Gire las pilas en su lugar contra los terminales, o límpielas con papel de lija o estopa de acero si la herrumbre es severa.
6. El bebé está demasiado adelante.
7. El bebé agarra las patas del columpio. (Deje de usar el columpio).
8. El asiento no está lo suficientemente alto para lograr un arranque eficaz.
9. Las pilas en el columpio y el adaptador de corriente alternada estén enchufados en el bastidor del motor pero el adaptador de corriente alternada no está enchufado en la pared.

LA SILLA NO COLUMPIA DEMASIADO ALTO:

1. El control está demasiado bajo.
2. La frazada cuelga, ofreciendo mayor resistencia al viento.
3. Pilas descargadas.
4. El bebé está demasiado adelante.
5. El bebé es demasiado pesado o demasiado activo (Deje de usar el columpio).
6. Alfombra suave (columpia más alto en pisos duros).

Care and Maintenance

- **FROM TIME TO TIME CHECK YOUR SWING** for loose screws, worn parts, torn material or stitching. Replace or repair the parts as needed. Use only Graco replacement parts.
- **REMOVABLE CLOTH SEAT COVER** may be machine washed in cold water on delicate cycle and drip-dried. NO BLEACH.
- **TO CLEAN FRAME**, use only household soap and warm water. NO BLEACH OR DETERGENT.
- **EXCESSIVE EXPOSURE TO SUN OR HEAT** could cause fading or warping of parts.

Soins et entretien

- **DE TEMPS EN TEMPS, VÉRIFIEZ VOTRE BALANÇOIRE** pour des vis desserrées, pièces usées, tissu déchiré ou décousu. Remplacez ou réparez au besoin. Utilisez seulement les pièces de remplacement Graco.
- **HOUSSE DE SIÈGE AMOVIBLE** est lavable à la machine à l'eau froide, cycle délicat et suspendre pour sécher. PAS D'EAU DE JAVEL.
- **POUR NETTOYER L'ARMATURE:** utilisez un savon de ménage doux et de l'eau tiède. PAS D'EAU DE JAVEL OU DÉTERGENT.
- **UNE EXPOSITION PROLONGÉE AU SOLEIL OU CHALEUR** peut provoquer une décoloration prématurée des pièces.

Cuidado y mantenimiento

- **DE VEZ EN CUANDO, INSPECCIONE EL COLUMPIO** para determinar si hay tornillos flojos, piezas gastadas, material o costuras rotas. Cambie o repare las piezas según sea necesario. Use solamente repuestos marca Graco.
- **LA FUNDA DE TELA REMOVIBLE DEL ASIENTO** puede lavarse a máquina en agua fría en el ciclo delicado y secarse al aire. NO USE BLANQUEADOR.
- **PARA LIMPIAR EL ARMAZÓN:** usar solamente jabón de uso doméstico y agua tibia. NO USE DETERGENTE O BLANQUEADOR.
- **EL CONTACTO EXCESIVO CON EL SOL O EL CALOR** podría causar que se destiña o se tuerzan algunas piezas.

Notes • Notas

Notes • Notas

Notes • Notas

Replacement Parts • Warranty Information (USA)
Pièces de rechange • Renseignements sur la garantie (au Canada)
Información sobre la garantía y las piezas de repuesto (EE.UU.)

To purchase parts or accessories or for warranty information in the United States, please contact us at the following:

Para comprar piezas o accesorios o para obtener información sobre la garantía en los Estados Unidos, por favor comuníquese con nosotros en:

www.gracobaby.com

or/ó

1-800-345-4109

To purchase parts or accessories or for warranty information in Canada, contact Elfe at:

Pour commander des pièces ou obtenir des renseignements au sujet de la garantie au Canada, communiquez avec Elfe au:

1-800-667-8184

(Fax: 514-344-9296)

or/ou

www.elfe.net

Product Registration (USA)
Inscription de votre produit (au Canada)
Registro del producto (EE.UU.)

To register your Graco product from within the U.S.A. visit us online at www.gracobaby.com/productregistration or return registration card provided with your product. We currently do not accept product registrations from those living outside the United States of America.

Pour inscrire votre produit Graco aux États-Unis, visitez notre site Internet www.gracobaby.com/productregistration ou retrouver la carte d'enregistrement fournie avec le produit. Pour le moment nous n'acceptons pas d'inscriptions de produits des résidents hors des États-Unis.

Para registrar su producto Graco desde dentro de los EE.UU., visítenos en línea en www.gracobaby.com/productregistration o envíe la tarjeta de registro provista con su producto. Actualmente no aceptamos registros de los productos de quienes viven fuera de los Estados Unidos de América.